



Информация о предупреждениях

⚠ ОСТОРОЖНО. ВНИМАНИЕ! — указывает на потенциальную опасность повреждения оборудования, получения легких травм или угрозу для жизни.

Dell™ Vostro™ 420/220/220S Описание и сведения об установке

Vostro 420, вид спереди и сзади

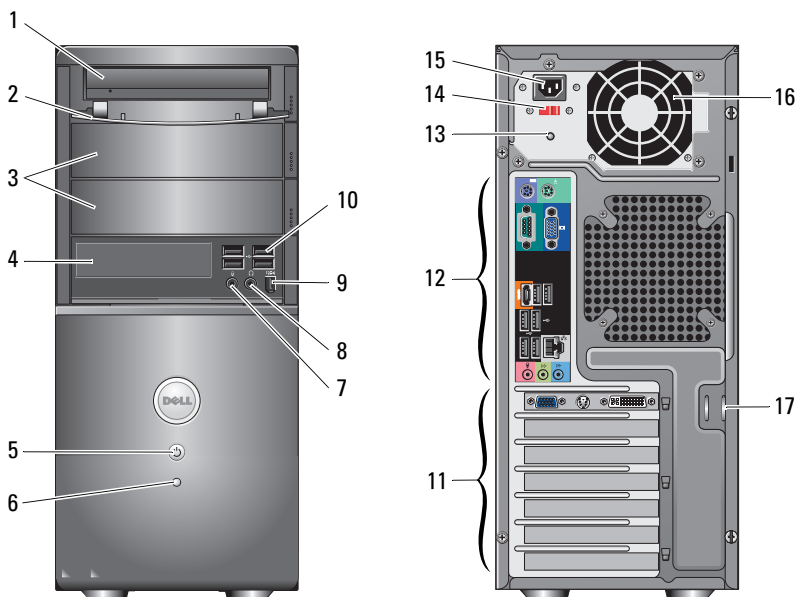

- | | | | |
|---|---|---|---|
| 1 | оптический дисковод | 2 | отсек дисководов на передней панели (открыт) |
| 3 | дополнительные отсеки для оптических дисководов (2) | 4 | Устройство чтения карт памяти (дополнительно) |
| 5 | кнопка питания, индикатор питания | 6 | индикатор активности дисководов |
| 7 | разъем для микрофона | 8 | разъем для наушников |

Январь 2009 г.



0N164HA02

Модели DCSCLF,
DCSCMF, DCSCSF

- | | | | |
|----|---|----|--|
| 9 | разъем IEEE 1394 (дополнительно) | 10 | разъемы USB 2.0 (4) |
| 11 | слоты для плат (7 слотов) | 12 | разъемы на задней панели |
| 13 | индикатор блока питания | 14 | переключатель напряжения |
| 15 | разъем кабеля питания | 16 | вентиляционное отверстие блока питания |
| 17 | кольцо для защитного кабеля/навесного замка | | |

Vostro 220, вид спереди и сзади

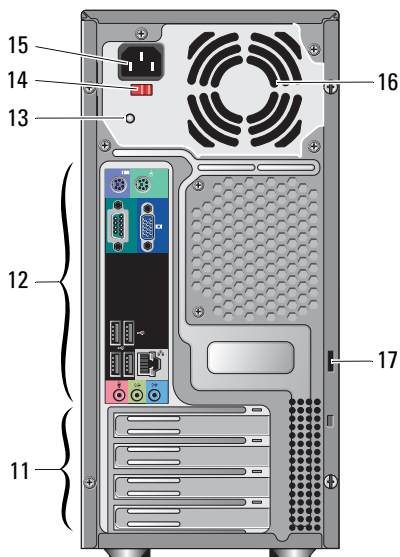
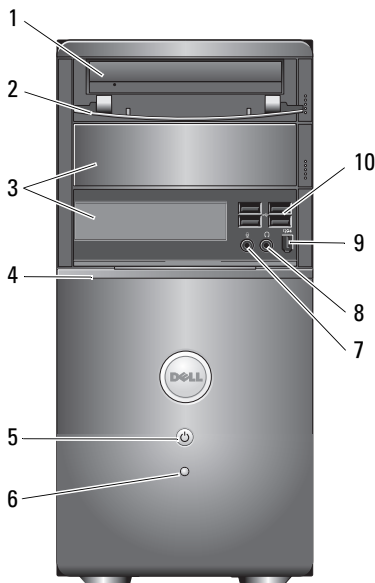

- | | | | |
|----|--|----|---|
| 1 | оптический дисковод | 2 | отсек дисковод на передней панели (открыт) |
| 3 | дополнительный отсек для оптического дисковода | 4 | Устройство чтения карт памяти (дополнительно) |
| 5 | кнопка питания, индикатор питания | 6 | индикатор активности дисковода |
| 7 | разъем для микрофона | 8 | разъем для наушников |
| 9 | разъем IEEE 1394 (дополнительно) | 10 | разъемы USB 2.0 (4) |
| 11 | слоты для плат (8) | 12 | разъемы на задней панели |
| 13 | индикатор блока питания | 14 | переключатель напряжения |

- 15 разъем кабеля питания
- 17 кольцо для защитного кабеля/навесного замка

- 16 вентиляционное отверстие блока питания

Vostro 220s, вид спереди и сзади

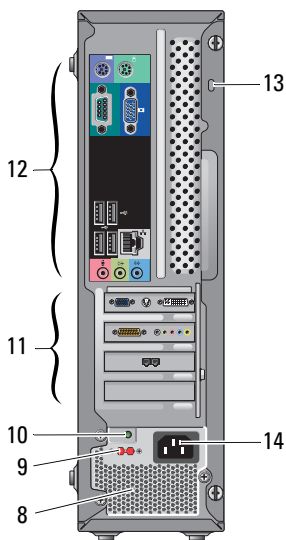
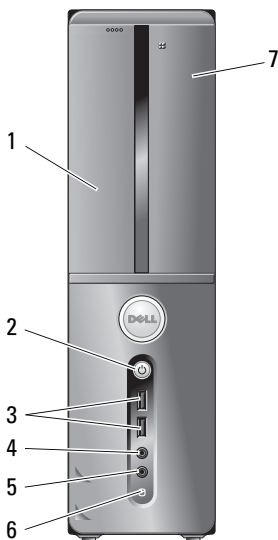

- 1 оптический дисковод
- 3 разъемы USB 2.0 (2)
- 5 разъем для микрофона
- 7 Устройство чтения карт памяти (дополнительно)

- 2 кнопка питания, индикатор питания
- 4 разъем для наушников
- 6 индикатор активности дисковода
- 8 вентилятор блока питания
- 10 индикатор блока питания
- 12 разъемы на задней панели
- 14 разъем питания

Разъемы на задней панели

Vostro 420

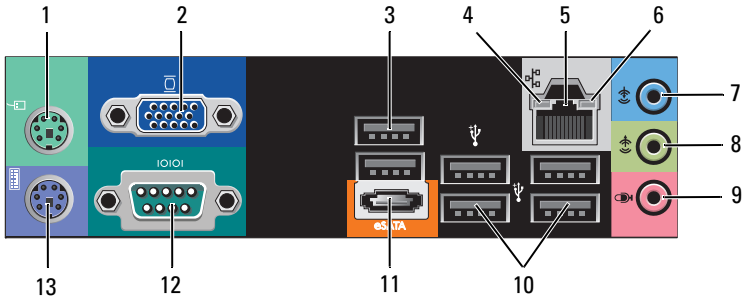

Vostro 220/220s

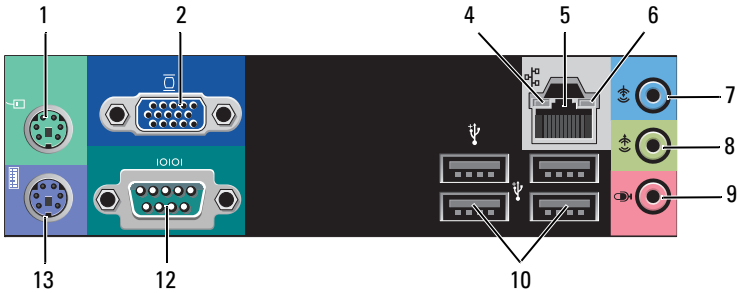

- | | | | |
|----|--------------------------|----|---|
| 1 | разъем мыши PS/2 | 2 | разъем VGA |
| 3 | разъемы USB 2.0 (2) | 4 | индикатор состояния подключения |
| 5 | разъем сетевого адаптера | 6 | индикатор работы сети |
| 7 | разъем линейного входа | 8 | разъем линейного выхода |
| 9 | разъем для микрофона | 10 | разъемы USB 2.0 (4) |
| 11 | Разъем eSATA | 12 | разъем последовательного порта (9-контактный) |
| 13 | разъем клавиатуры PS/2 | | |

Быстрая настройка

⚠ ОСТОРОЖНО. Перед тем как приступить к выполнению операций данного раздела, прочитайте указания по технике безопасности, прилагаемые к компьютеру. Дополнительные сведения о передовых методах смотрите на веб-странице www.dell.com/regulatory_compliance.

🔧 ПРИМЕЧАНИЕ. Некоторые устройства могут не входить в комплект поставки, если вы их не заказали.

1 Подключите монитор при помощи одного из следующих кабелей.

a Белый кабель DVI

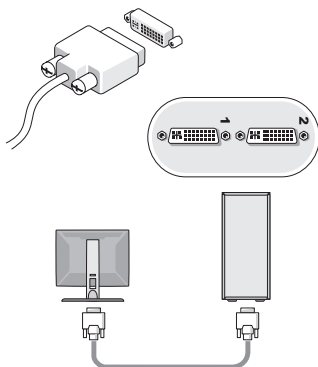

b Синий кабель VGA

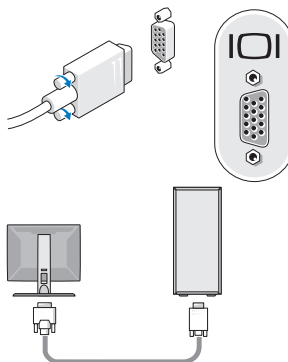

c Адаптер DVI для кабеля VGA

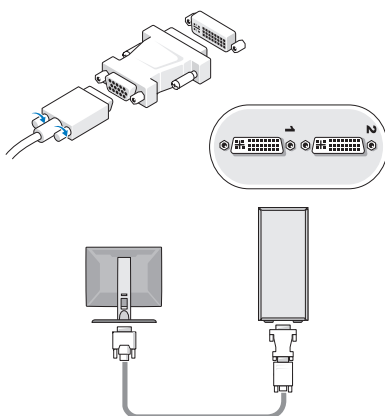

2 Подключите USB-устройство, например клавиатуру или мышь.

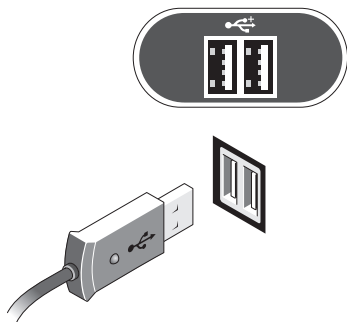

3 Подключите сетевой кабель.

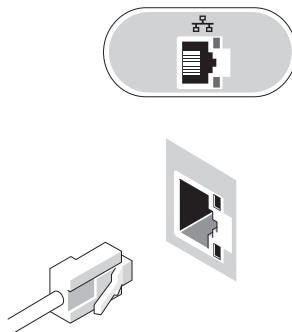

4 Подключите модем.

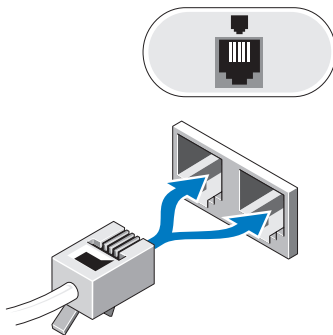

5 Подключите кабель (или кабели) питания.

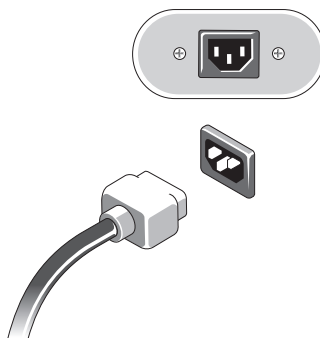

6 Нажмите кнопки питания на мониторе и компьютере.

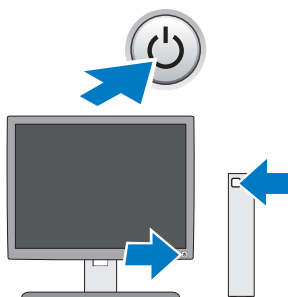

Технические характеристики



ПРИМЕЧАНИЕ. Технические характеристики приводятся в минимальном объеме в соответствии с требованиями законодательства в сфере поставок компьютерной техники. Более полный и актуальный список технических характеристик конкретных моделей см. по адресу support.dell.com.

Видео

Тип:

Встроенный	Intel® GMA X4500HD
На отдельной плате	Поддерживает два независимых дисплея

ПРИМЕЧАНИЕ. Поддержка для отдельной видеоплаты через слот PCIe x16.

ПРИМЕЧАНИЕ. Поддержка воспроизведения в формате Blu-Ray 1.1 и технологии Dynamic Video Memory Technology (DVMT).

Диски

Внешние:

Дисковод оптических дисков 5,25"	Vostro 420 — 3
	Vostro 220 — 2
	Vostro 220s — 1
Устройство чтения карт памяти (дополнительно)	Vostro 420/220/220s — 1

Внутренние:

Отсеки 3,5" для дисков SATA	Vostro 420 — до 4
	Vostro 220/220s — до 2

ПРИМЕЧАНИЕ. Встроенные и внешние отсеки дисководов для устройств стандарта 5,25" и 3,5", включая жесткие диски и устройства укороченного формата.

Возможные устройства	Жесткие диски SATA 3,5" (от 80 ГБ до 1 ТБ дополнительно)
	SATA DVD, SATA CD-RW/DVD Combo, SATA DVD+/-RW, SATA BD Combo (DVD RW+ BD ROM) и SATA Blu-ray R/W
	Одно 3,5-дюймовое устройство чтения карт памяти USB с дополнительным Bluetooth®
	Внешний дисковод гибких дисков USB

Контрольные лампы и светодиоды

Передняя панель компьютера

Кнопка питания	кнопка включения и выключения питания
Индикатор питания	Синий — мигает в режиме ожидания, постоянно светится при включенном питании. Желтый — мигает при проблемах, связанных с блоком питания. Постоянно светится, если система не запускается и указывает, что инициализация системной платы невозможна. Выключен — система в режиме ожидания Hibernate, программно или механически отключена.
Индикатор работы диска	Синий — мигающий индикатор указывает, что компьютер считывает данные с жесткого диска SATA или диска CD/DVD либо выполняет на них запись.

Задняя часть компьютера

Индикатор состояния подключения (на встроенном сетевом адаптере)	Зеленый индикатор — наличие устойчивого соединения между сетью и компьютером. Выключен (не светится) — компьютер не обнаружил физического соединения с сетью.
Индикатор активности сети (на встроенном сетевом адаптере)	желтый мигающий индикатор

Питание

Источник питания постоянного тока:

Напряжение (важную информацию о настройке параметров напряжения см. в инструкциях по технике безопасности, поставляемых с компьютером)	Vostro 420: 115/230 В переменного тока, 50/60 Гц, 8 А/4 А Vostro 220: 115/230 В переменного тока, 50/60 Гц, 7 А/4 А Vostro 220s: 115/230 В переменного тока, 50/60 Гц, 6 А/3 А
Батарея типа «таблетка»	3-вольтовая литиевая батарея типа «таблетка» CR2032

Физические характеристики

Высота	Vostro 420 — 41,4 см
	Vostro 220 — 35,44 см
	Vostro 220s — 35,4 см
Ширина	Vostro 420 — 18,3 см
	Vostro 220 — 16,94 см
	Vostro 220s — 10 см
Глубина	Vostro 420 — 48,2 см
	Vostro 220 — 42,67 см
	Vostro 220s — 41,5 см
Вес	Vostro 420 — 11–13,8 кг
	Vostro 220 — 9,8–10,5 кг
	Vostro 220s — 7,98–8,9 кг

Требования к окружающей среде

Температура:

В процессе работы от 10 до 35°C

Во время хранения От -40° до 65°C

Относительная влажность 20–80 % (без конденсации)

Высота над уровнем моря:

В процессе работы от -15,2 до 3048 м

Во время хранения от -15,2 м до 10 668 м

Уровень загрязняющих веществ G2 или ниже, согласно классификации ISA-S71.04-1985 в атмосфере

**Информация, содержащаяся в данном документе, может быть изменена без уведомления.
© Dell Inc., 2008–2009. Все права защищены. Напечатано в Ирландии**

Воспроизведение этих материалов в любой форме без письменного разрешения Dell Inc. строго запрещается.

Товарные знаки, использованные в этом документе: *Dell*, логотип *DELL* и *Vostro* — являются товарными знаками корпорации Dell. *Intel* является охраняемым товарным знаком корпорации Intel Corporation в США и других странах; *Bluetooth* является охраняемым товарным знаком, принадлежащим Bluetooth SIG Inc. и используется корпорацией Dell по лицензии; *Blu-ray Disc* является товарным знаком Blu-ray Disc Association.

Остальные товарные знаки и названия продуктов могут использоваться в данном руководстве для обозначения компаний, заявляющих права на эти товарные знаки и названия, или продуктов этих компаний. Корпорация Dell не претендует на права собственности в отношении каких-либо товарных знаков и торговых наименований, кроме своих собственных.